



Unser breites Sortiment ist ideal für die Lebensmittel- und Getränkeindustrie, Landwirtschaft, Schwimmbäder, Schifffahrt etc. Als **Hersteller** vor Ort gewährleisten wir Unterstützung auch nach dem Verkauf.

Edelstahl-Schlauchaufroller

Für einen effizienten Waschvorgang, FDA konform

Der CEJN Edelstahl-Schlauchaufroller **AISI 304**, effizient und leicht zu handhaben, für Reinigungszwecke in verschiedenen Umgebungen, sowohl im Innen- als auch im Aussenbereich.

- **Mit lebensmittelkonformen Schlauch nach EU-Norm 1935/2004/EC**
- Langlebige Konstruktion
- Leicht zu reinigen

NEU



Spritzpistole

Lebensmittelkonforme hygienische Ausführung, nach Standard EN 60335-2-79

- aus Edelstahl oder Messing mit Polypropylen-Schutz
- mit oder ohne Drehgelenk
- für Heisswasser bis 90°C



Tropffreie Schnellverschlusskupplungen

- aus Edelstahl oder Messing, mit **FDA konformer** Ausführung



Sicherheitsblaspistole Serie 208

- Suva Baumusterprüfbescheinigung Nr. 7248

suva
CERTIFICATION

NEU



Sicherheitskupplung e-Safe aus Edelstahl

- für Druckluft, mit **FDA konformer** Ausführung

NEU





Washdown-Verfahren zur Reinigung von Lebensmittelgeräten

Saubere und hygienische Umgebung in der Lebensmittel- und Getränkeindustrie hat höchste Priorität. Die einzelnen Schritte des Abwaschvorgangs müssen äusserst sorgfältig durchgeführt werden, können aber reibungslos ablaufen, wenn gut konzipierte Reinigungsgeräte verwendet werden.

	Artikel-Nr.	Bezeichnung
	<p>19 913 1100 19 913 1115 19 913 1120</p> <p>19 913 1109 19 913 1125</p> <p>19 913 1200 19 913 1116 19 913 1220</p> <p>19 913 1065</p>	<p>Schlauchaufroller AISI 304 Temperaturbereich: 5°C - +70°C, Arbeitsdruck: ohne Schlauch max. 40 bar, mit Schlauch 10 bar (70°C), 20 bar (25°C) mit Zuleitungsschlauch, für Fluide und Luft </p> <p>Ohne Schlauch 1/2" (max. 1/2" 20m) H494 x B230/243 (Fuss) x L469.9mm Länge 15m, Schlauch PVC/Elastomeric 1/2" 13x20mm 1/2" AG Länge 20m, Schlauch PVC/Elastomeric 1/2" 13x20mm 1/2" AG</p> <p>Ohne Schlauch 1/2" (max. 1/2" 25m) H494 x B230/243 (Fuss) x L469.9mm Länge 25m, Schlauch PVC/Elastomeric 1/2" 13x20mm 1/2" AG</p> <p>Ohne Schlauch 3/4" (max. 3/4" 20m) H512 x B305/380 (Fuss) x L 470mm Länge 15m, Schlauch PVC/Elastomeric 3/4" 19x27mm 3/4" AG Länge 20m, Schlauch PVC/Elastomeric 3/4" 19x27mm 3/4" AG</p> <p>Länge 15m, Hochdruckschlauch G3/8" IG 9.9x16.6mm, 400 bar, Temperatur Heisswasser max. 150°C, ohne Zuleitungsschlauch</p>
	<p>19 913 9500 19 913 9501 19 913 9502</p> <p>19 913 9211 19 913 9212 19 913 9213 19 913 9221 19 913 9222 19 913 9223</p> <p>19 913 9248 19 913 9250 19 913 9252 19 913 9254 19 913 9256</p> <p>19 913 9510 19 913 9511 19 913 9512</p> <p>19 913 9524 19 913 9525</p>	<p>Zubehör und Ersatzteile</p> <p>Schwenkplatte AISI 304 zu Artikel-Nr. 199131100,1115, 1116, 1109, 1125 Schwenkplatte AISI 304 zu Artikel-Nr. 199131200, 1220 Schwenkplatte AISI 304 zu Artikel-Nr. 199131065</p> <p>Zuleitungsschlauch 1/2" 1m, 1/2" blau Zuleitungsschlauch 1/2" 2m, 1/2" blau Zuleitungsschlauch 1/2" 3m, 1/2" blau Zuleitungsschlauch 3/4" 1m, 3/4" blau Zuleitungsschlauch 3/4" 2m, 3/4" blau Zuleitungsschlauch 3/4" 3m, 3/4" blau</p> <p>Schlauchsenschutz 13x20mm gelb Schlauchsenschutz 13x20mm weiss Schlauchsenschutz 13x20mm grün Schlauchsenschutz 13x20mm rot Schlauchsenschutz 13x20mm blau</p> <p>Drehgelenk 1/2" Midi Drehgelenk 3/4" Maxi Drehgelenk Hochdruck 400 bar</p> <p>Stopp Ball 1/2" Stopp Ball 3/4"</p>



Washdown

Hygienegerechter Aufroller für Reinigung

Edelstahl

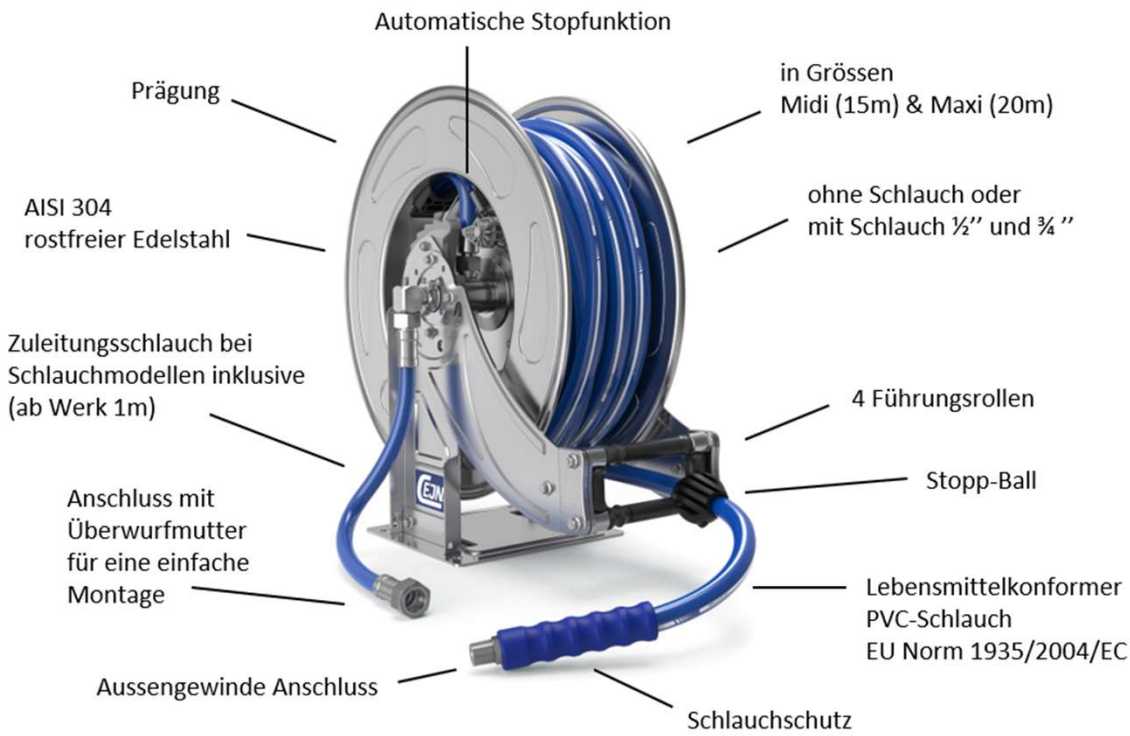

Drehbarer Arm für vielfältige Befestigungsmöglichkeiten, 5 unterschiedliche Positionen

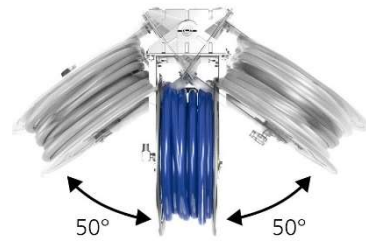

Schwenk-Halterung für ein Plus an Ergonomie, komfortabel über längere Entfernungen abrollen, optional

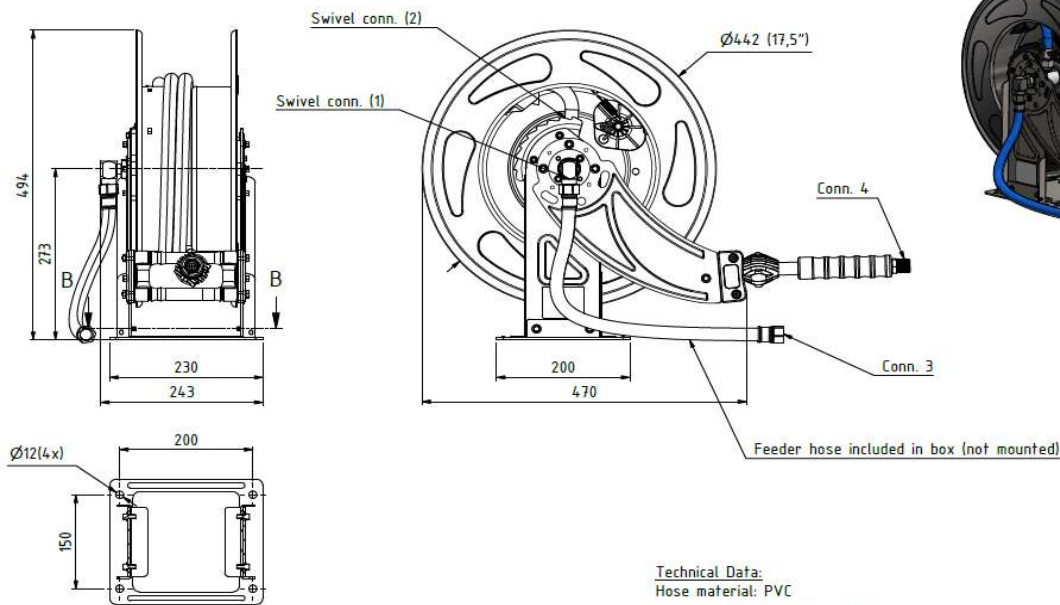







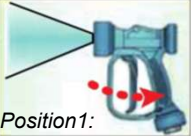
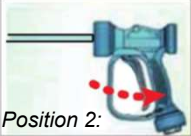

Product Data - Stainless Steel Reels (Wash Down)

Art.no.	Hose length	IDxOD [mm]	Conn. 3	Conn. 4	Weight [kg]
19 913 1120	20m (65ft)	13x20	G 1/2" fem swivel nut	R 1/2" male	25
19 913 1115	15m (49 ft)	13x20	G 1/2" fem swivel nut	R 1/2" male	23,5

Technical Data:
 Hose material: PVC
 Max water temperature: 70°C
 Sealing material: Viton
 Max pressure: 10bar (140PSI) 70°C / 20bar (280PSI) 25°C
 Reel material: AISI 304 (Inlet conn. in brass)
 Feeder hose length: 1m
 Hose Reel Swivel connections:
 INLET: R 1/2" male (1)
 OUTLET: G 1/2" male (2)

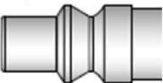
Anschluss ist nicht kompatibel, ¾" Schlauch hat 1" Swivelanschluss

Scale: 1 : 5	Drawn: CABANLA	Checked: JOTU	Appr.: JOOL	ECC: 000881	Date: 2021-03-12
Assembly Drawing			509131120	Rev: AC	1 / (1)

	Artikel-Nr.	Bezeichnung
 <p>Fixierfunktion für Griff</p>	19 913 9002 19 913 9003	<p>Spritzpistole mit Polypropylen-Schutz, Dichtung Viton, für Heisswasser bis 90°C, bei Dauereinsatz bis 60°C, max. Arbeitsdruck 24 bar, Durchfluss 60l/min, bei 5 bar Durchfluss 31 l/min</p> <p>aus Edelstahl AISI 316 1/2" IG aus Edelstahl AISI 316, schwenkbar mit Drehgelenk, 1/2" IG</p> <div style="display: flex; justify-content: space-around;"> <div data-bbox="635 539 826 674">  <p>Position 1: Breiter / Konischer Sprühstrahl</p> </div> <div data-bbox="1023 539 1214 674">  <p>Position 2: Kräftiger Punktstrahl</p> </div> </div> <p>Je nach Position des Griffs lässt sich der Sprühstrahl von breit auf schmal und gezielt einstellen.</p>
 <p>Edelstahl</p>	10 577 0210 *** 10 577 1210 *** 10 577 5210 *** 10 677 0210 10 677 1210 10 677 5210	<p>Tropffreie Sicherheit-Schnellverschlusskupplungen Non-Drip Edelstahl AISI 316, max. Arbeitsdruck 20 bar Temperaturbereich: -5°C - +205°C, *** FDA-konform</p> <p>Sicherheitskupplung 1/2" IG, ohne Ventil FPM Markierung grün Sicherheitskupplung 1/2" IG mit Ventil FPM Markierung grün Nippel 1/2" IG ohne Ventil FPM Markierung grün</p> <p>Sicherheitskupplung 3/4" IG ohne Ventil FPM Markierung grün Sicherheitskupplung 3/4" IG mit Ventil FPM Markierung grün Nippel 3/4" IG ohne Ventil FPM Markierung grün</p> <p><i>Erhältlich als: einseitig / beidseitig absperrend / mit freiem Durchgang</i> <i>Weitere Farbcodierungen oder mechanische Codierung auf Anfrage.</i> <i>Suva Baumusterprüfbescheinigung Nr. 6692+6693</i></p>
 <p>Edelstahl</p>	CAG-19-900-1835A CAG-19-900-1847A CAG-19-900-2237E	<p>Adapter Adapter Edelstahl 316 R1/2" AG – R1/2" AG Adapter Edelstahl 316 R3/4" AG – R3/4" AG Adapter Edelstahl 316 G3/4" IG – R1/2" AG</p>
 <p>Edelstahl</p>	10 301 2202 10 301 2242 CAG-10-301-5152 CAG-10-301-5202	<p>Sicherheitskupplung eSafe Serie 301 CH-Profil Aro210 NW5.5 Edelstahl AISI 316, Temperaturbereich: NBR -20°C - +100°C, max. Arbeitsdruck 16 bar</p> <p>Kupplung G 1/4" IG NBR  Kupplung G 1/4" IG NBR/EPDM Dichtung (FDA konform) </p> <p>Nippel Serie 301 Nippel R 1/4" AG Nippel G 1/4" IG</p> <p>CH-Profil</p>
 <p>Edelstahl</p> <p>suva CERTIFICATION</p>	10 326 2154 10 326 2155 10 326 2202 10 326 2204 10 326 2062 10 326 5152 10 326 5154 10 326 5232 10 326 5062	<p>Sicherheitskupplung eSafe Serie 326, Eurostandard 7.4, AISI 316 Temperaturbereich: NBR -20°C - +100°C, max. Arbeitsdruck 16 bar</p> <p>Sicherheitskupplung R 3/8" AG Sicherheitskupplung R 1/2" AG Sicherheitskupplung G 1/4" IG  Sicherheitskupplung G 3/8" IG Sicherheitskupplung Streamline 8x12mm </p> <p>Nippel Serie 326, Edelstahl AISI 316 Nippel R 1/4" AG Nippel R 3/8" AG Nippel G 1/4" IG Nippel Streamline 8x12mm</p> <p><i>Suva Baumusterprüfbescheinigung Nr. 7162</i></p>
 <p>suva CERTIFICATION</p>	19 958 9707E 19 958 9708E 19 958 9898E 19 958 9899E	<p>Spiral-Schlauchset, Serie 326 eSafe, Edelstahl AISI 316 FDA konform, max. Arbeitsdruck 10 bar, Temperatur -20°C - +70°C</p> <p>8x12mm Streamline, Länge 6m 8x12mm Streamline, Länge 8m</p> <p>PUR-Schlauchset gerade, FDA konform 8x12mm, Länge 10m 8x12mm, Länge 15m</p>

	Artikel-Nr.	Bezeichnung	
	19 913 9000 19 913 9001	Spritzpistole mit Polypropylen-Schutz, für Heisswasser bis 90° Grad, bei Dauereinsatz bis 60° Grad, Dichtung Viton, max. Arbeitsdruck 24 bar, Durchfluss 60l/min, bei 5 bar Durchfluss 31 l/min aus Messing vernickelt, 1/2" IG aus Messing vernickelt, schwenkbar mit Drehgelenk, 1/2" IG	
	11 210 0355 11 210 0455	MultiFlow Temperaturbereich: -20°C - +80°C, max. Betriebsdruck 16 bar Flüssigkeitspistole , verstellbare tropffreie Düse schwarz G 1/2" IG Pistole für Druckluft & Flüssigkeiten verstellbare Düse rot G 1/2" IG	
	19 911 2230 19 911 2240	Schlauchaufroller für Wasser und Luft, 9.5x13.5mm Temperaturbereich: 5°C - +60°C, max. Betriebsdruck 9 bar Länge 14m, 9.5x13.5mm, R 3/8" AG Länge 10m, 11x16mm, R 1/2" AG	
	19 958 1240M 19 958 1640M	Wasserschlauch PUR hellblau Temperaturbereich: -30°C - +70°C, max. Betriebsdruck 10 bar 8x12mm 11x16mm	
	10 567 0200 10 567 1200 10 567 5200 10 667 0200 10 667 1200 10 667 5200	Tropffreie Sicherheits-Schnellverschlusskupplungen Non-Drip Messing vernickelt , max. Arbeitsdruck 20 bar Temperaturbereich: -15°C - +100°C Kupplung 1/2" IG ohne Ventil, Markierung grün NBR Kupplung 1/2" IG mit Ventil, Markierung grün NBR Nippel 1/2" IG ohne Ventil Markierung grün NBR Kupplung 3/4" IG ohne Ventil Markierung grün NBR Kupplung 3/4" IG mit Ventil Markierung grün NBR Nippel 3/4" IG ohne Ventil Markierung grün NB <i>Suva Baumusterprüfbescheinigung Nr. 6690,6691 und 6694,6695</i>	
	10 411 1205 10 411 1207 10 417 0205 10 417 0207 10 417 0255 10 417 0257 10 411 5205 10 411 5207 10 411 5255 10 411 5257	Fluid „Classic“ Serie 411 (Messing vernickelt) & 417 (Messing verchromt) Temperaturbereich: -30°C - +100°C, max. Arbeitsdruck 35bar Kupplung G 1/2" IG mit Ventil Kupplung G 3/4" IG mit Ventil Kupplung G 1/2" IG ohne Ventil, mit Dichtung Kupplung G 3/4" IG ohne Ventil Kupplung G 1/2" AG ohne Ventil Kupplung G 3/4" AG ohne Ventil Nippel G 1/2" IG ohne Ventil mit Dichtung Nippel G 3/4" IG ohne Ventil Nippel R 1/2" AG ohne Ventil Nippel R 3/4" AG ohne Ventil	
	19 900 2237 19 900 1235	Adapter Adapter Messing vernickelt G3/4"IG – G1/2" AG Adapter Messing vernickelt G1/2"AG – G1/2" AG	

	Artikel-Nr.	Bezeichnung	
 	10 300 2154 10 300 2155 10 300 2202 10 300 2204 10 300 2062 10 300 2063 10 300 2066 10 300 5152 10 300 5154 10 300 5202 10 300 5062 10 300 5063 10 300 5066	Sicherheitskupplung eSafe & Nippel Serie 300, Aro210 NW5.5 verz. Stahl Temperaturbereich: NBR -20°C - +100°C, max. Arbeitsdruck 16 bar Sicherheitskupplung R 3/8" AG NBR Sicherheitskupplung R 1/2" AG NBR Sicherheitskupplung G 1/4" IG NBR Sicherheitskupplung G 3/8" IG NBR Sicherheitskupplung 8x12mm NBR Sicherheitskupplung 9.5x13.5mm NBR Sicherheitskupplung 11x16mm NBR Nippel Serie 300 Nippel R 1/4" AG Nippel R 3/8" AG Nippel G 1/4" IG Nippel Streamline 8x12mm Nippel Streamline 9.5x13.5mm Nippel Streamline 11x16mm <i>Suva Baumusterprüfbescheinigung Nr. 7031</i>	  <p>CH-Profil</p>
  	10 301 2202 10 301 5152 10 301 5202	Sicherheitskupplung eSafe Serie 301 CH-Profil Aro210 NW5.5 Edelstahl AISI 316 , Temperaturbereich: NBR -20°C - +100°C, max. Arbeitsdruck 16 bar Sicherheitskupplung G 1/4" IG Nippel R 1/4" AG Nippel G 1/4" IG	  <p>CH-Profil</p>
 	10 320 2154 10 320 2155 10 320 2202 10 320 2204 10 320 2062 10 320 2063 10 320 2066 10 320 5152 10 320 5154 10 320 5202 10 320 5062 10 320 5063 10 320 5066	Sicherheitskupplung eSafe Serie 320 Eurostandard NW7.4 Verz. Stahl Temperaturbereich: NBR -20°C - +100°C, max. Arbeitsdruck 16 bar Sicherheitskupplung R 3/8" AG Sicherheitskupplung R 1/2" AG Sicherheitskupplung G 1/4" IG Sicherheitskupplung G 3/8" IG Sicherheitskupplung Streamline 8x12mm Sicherheitskupplung Streamline 9.5x13.5mm Sicherheitskupplung Streamline 11x16mm Nippel Serie 320 Nippel R 1/4" AG Nippel R 3/8" AG Nippel G 1/4" IG Nippel Streamline 8x12mm Nippel Streamline 9.5x13.5mm Nippel Streamline 11x16mm <i>Suva Baumusterprüfbescheinigung Nr.7033</i>	  <p>Euro-Profil</p>
  	10 326 2154 10 326 2155 10 326 2202 10 326 2204 10 326 2062 10 326 5152 10 326 5154 10 326 5232 10 326 5062	Sicherheitskupplung eSafe Serie 326 Eurostandard NW7.4, AISI 316 Temperaturbereich: NBR -20°C - +100°C, max. Arbeitsdruck 16 bar Sicherheitskupplung R 3/8" AG Sicherheitskupplung R 1/2" AG Sicherheitskupplung G 1/4" IG Sicherheitskupplung G 3/8" IG Sicherheitskupplung Streamline 8x12mm Nippel Serie 326 Nippel R 1/4" AG Nippel R 3/8" AG Nippel G 1/4" IG Nippel Streamline 8x12mm <i>Suva Baumusterprüfbescheinigung Nr. 7162</i>	  <p>Euro-Profil</p>

	Artikel-Nr.	Bezeichnung
 <p>Neu!</p> <p>suva CERTIFICATION</p>	<p>11 208 3200</p> <p>11 208 0952</p>	<p>Sicherheitsblaspistolen Serie 208, Suva zertifiziert Temperaturbereich: -20°C - +60°C, max. Arbeitsdruck 16 bar</p> <p>Sicherheitsblaspistole Serie 208, Star-Tip Düse 90mm Rohr, G 1/4" IG 79 dB(A), 190l/min</p> <p>Sicherheitsblaspistole Serie 208, 90mm Rohr, G 1/4" IG, Neu! nicht abnehmbar, Schalldämpferdüse schwarz, 83,5 dB(A), 398l/min <i>Für effizientes Arbeiten mit Sicherheitsblaspistole zu unschlagbarem Preis</i> <i>Suva Baumusterprüfbescheinigung Nr. 6412 & 7248</i></p>
	<p>11 208 9960</p> <p>11 208 9955</p>	<p>Zubehör Sicherheitsblaspistolen:</p> <p>Gummi-Düsen Set mit 3 Aufsätzen, abnehmbar (ø14, 25, 35mm)</p> <p>Sicherheitsschutzschild zu Serie 208</p>
 <p>suva CERTIFICATION</p>	<p>11 210 9952S</p> <p>11 210 9965S</p>	<p>Sicherheitsblaspistole MultiFlow Serie 210 Temperaturbereich: -20°C - +60°C, max. Arbeitsdruck 16 bar 90mm Rohr G 1/4" IG, Schalldämpfer schwarz, nicht abnehmbar G 1/4" IG Schalldämpfer blau, nicht abnehmbar <i>Suva Baumusterprüfbescheinigung Nr. 7158 & 7159</i></p>
	<p>19 958 1220M</p> <p>19 958 1350M</p> <p>19 958 1600M</p> <p>19 958 1801M</p>	<p>PUR Schlauch, mit Gewebe, per Meter od. Rollen, FDA zugelassen Temperaturbereich: -20°C - +60°C, max. Arbeitsdruck 16 bar</p> <p>8x12mm, Druckluft</p> <p>9,5x 13,5mm, Druckluft</p> <p>11x16mm, Druckluft</p> <p>13x18mm, Druckluft</p>
	<p>19 958 1288M</p> <p>19 958 1388M</p> <p>19 958 1688M</p> <p>19 958 1888M</p>	<p>PUR Schlauch Hi-Vis, m.Gewebe per Meter od.Rollen, FDA zugelassen Temperaturbereich: -20°C - +60°C, max. Arbeitsdruck 16 bar</p> <p>8 x 12mm</p> <p>9,5 x 13,5</p> <p>11 x 16mm</p> <p>13 x 18mm</p>
 <p>Anschlusselement</p>	<p>199029000/9200</p> <p>199029001/9201</p> <p>199029002/9202</p> <p>199029003/9203</p> <p>199029004/9204</p> <p>19 958 1615</p> <p>19 958 1865</p> <p>19 958 1687</p> <p>19 900 5305</p>	<p>Multi-Link Druckluft-Leitungssystem Als Endstück wie auch als Ringleitung einsetzbar</p> <p>Anschluss-/Erweiterungselement Serie 300/320 mit 1 Sicherheitskupplung und Verbindungsteil (z.B.zu bestehendem 2er Luftabgang als Erweit.)</p> <p>Luftabgang mit 1 Sicherheitskupplung, Serie 300/320</p> <p>Luftabgang mit 2 Sicherheitskupplungen, Serie 300/320</p> <p>Luftabgang mit 3 Sicherheitskupplungen, Serie 300/320</p> <p>Luftabgang mit 4 Sicherheitskupplungen, Serie 300/320</p> <p>Stream-Line Adapter</p> <p>Stream-Line-Adapter R 1/2" AG - 11x16mm, nicht drehbar</p> <p>Stream-Line-Adapter G1/2" AG - 13x18mm, nicht drehbar</p> <p>Adapter R 1/2" AG zu PUR Schlauch 11x16mm, drehbar</p> <p>T-Stück G 1/2" IG/IG/IG</p>
	<p>19 503 1402</p> <p>19 503 5405</p> <p>19 503 1202</p> <p>19 503 5205</p> <p>19 503 5115</p> <p>19 503 5125</p>	<p>Filter-Regler mit Manometer, Aluminium Ausführung, max. 16 bar</p> <p>Filter / Regler Modell 651 G 1/4" IG 25µm</p> <p>Filter / Regler Modell 652 G 1/2" IG 25µm</p> <p>Regler Modell 651 mit Manometer G 1/4" IG</p> <p>Regler Modell 652 mit Manometer G 1/2" IG</p> <p>Filter 5µm, Modell 652 G 1/2" IG</p> <p>Filter 0.01µm, Modell 652 G 1/2" IG</p>

	Artikel-Nr.	Bezeichnung	
 <p>suva CERTIFICATION</p>	19 958 9740 19 958 9741 19 958 9714 19 958 9704 19 958 9705	Spiral-Schlauchset, Serie 300 eSafe FDA konform, max. Arbeitsdruck 10 bar, Temperatur -20°C - +70°C 6,5x10mm Streamline, Länge 4m 6,5x10mm Streamline, Länge 6m 8x12mm Streamline, Länge 8m PUR-Schlauchset gerade, FDA 8x12mm, Länge 10m 8x12mm, Länge 15m	
 <p>suva CERTIFICATION</p>	19 958 9764 19 958 9765 19 958 9708 19 958 9898 19 958 9899	Spiral-Schlauchset Serie 320 eSafe verzinkter Stahl FDA konform, max. Arbeitsdruck 10 bar, Temperatur -20°C - +70°C 6,5x10mm Streamline, Länge 4m 6,5x10mm Streamline, Länge 6m 8x12mm Streamline, Länge 8m PUR Schlauchset gerade Serie 320 eSafe verz. Stahl 8x12mm Streamline, Länge 10m 8x12mm Streamline, Länge 15m	
 <p>suva CERTIFICATION</p>	19 958 9658	Spiral-Schlauchset PUR FDA zugelassen 6,5x10mm Streamline, Länge 6m mit Sicherheitsblaspistole 11 208 3200, Nippel Serie 300 (CH-Profil)	
<p>⚠ KEINE Stolpergefahr durch am Boden liegende Schläuche! Automatische Schlauch- und Kabelaufroller für Ordnung, Sicherheit und Wohlbefinden am Arbeitsplatz!</p>			
	19 911 2022 19 911 2028 19 911 2120 19 911 2128 19 911 2130 19 911 2140	Sicherheits-Schlauchaufroller für Druckluft Temperaturbereich: -20°C - +60°C, max. Arbeitsdruck 16 bar 10m, 8x12mm, R 1/4" AG 16 bar 10m, 8x12mm, R 1/4" AG 16 bar Hi-Vis Schlauch 17m, 8x12mm, R 1/4" AG 16 bar 17m, 8x12mm, R 1/4" AG 16 bar, Hi-Vis Schlauch 14m, 9.5x13.5mm, R 3/8" AG 16 bar 10m, 11x16mm, R 1/2" AG 16 bar	
	19 911 2301 19 911 2311 19 911 2312	Sicherheits-Kabelaufroller 240 Volt Temperaturbereich: -10°C - +50°C 10m, IP 44 , 3x1,5mm, 10 Amp., 2400 W, CH-Stecker 17m, IP 44 , 3x1,5mm, 10 Amp., 2400 W, CH-Stecker 16m, IP 65 , 3x 1,5mm, 10 Amp., 2400 W, CEE-Stecker	



So funktionieren Stream-Line Anschlüsse

Warum CEJN?

Weil wir unsere Produkte stetig weiter entwickeln um Ihre aktuellen Anforderungen optimal abzudecken. Als Hersteller vor Ort gewähren wir Unterstützung und After-Sales Support. Kontaktieren sie uns!